

# СИСТЕМА CONCEPTA 40

Представляем новинку в линейке механизмов открывания поворотно-сдвижных дверей - CONCEPTA 40.

Это новая система раздвижения фасадов с механизмом поворота. В шкафах, оснащённых этой системой, фасады плавно раздвигаются, а затем задвигаются в ниши, образованные боковинами шкафа или каркасом и стеной. Таким образом пространство внутри каркасов остаётся полностью открытым, а фасады на время скрыты.

С Concepta 40 вам доступно множество современных интерьерных решений. Это могут быть отдельно стоящие и встроенные конструкции для организации скрытого рабочего места или полноценного домашнего офиса, небольшой гардеробной или мини-кухни, которая прячется за фасадами.



Швейцария



**Основное отличие** данной системы от Concepta 30 в том, что этот механизм позволяет использовать более тяжёлые и высокие фасады:

- Максимальный вес – 40 кг
- Максимальная высота – до 2500 мм

Это позволяет при необходимости сочетать в одном проекте с высокими фасадами систему Concepta 40 и систему складных дверей Folding Concepta 25 (тогда как с механизмом Concepta 30 этого сделать нельзя из-за ограничений по высоте фасадов до 2300 мм).





**Технические характеристики системы:**

- максимальный вес **40 кг**
- ширина двери: от 300 до 900 мм
- высота фасада: 1851 мм **до 2500 мм**
- толщина фасада: от 19 мм до 50 мм

**T** — полезная глубина шкафа (до задней стенки, не должно превышать 900 мм)

**TН** — высота фасада

**ТВ** — ширина фасада

**E** - пространство в нише, необходимое для задвигания фасада (не должно превышать 827 мм)

**M** — необходимое пространство для установки ручек

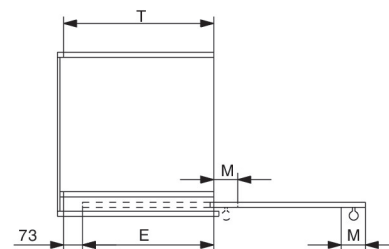
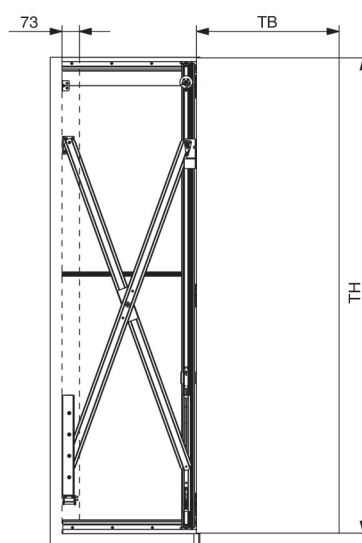

**Формула вычисления полезной глубины каркаса шкафа**  
 $T = ТВ - M + 73 \text{ mm}$

**Формула вычисления необходимого пространства в нише под фасад**  
 $E = T - 73 \text{ mm}$

Таблица весов фасадов

ТН – высота фасада (по вертикали)  
 ТВ – ширина каркаса (по горизонтали)

40	40	40	39	36
40	40	40	38	35
40	40	40	37	34
40	40	39	36	33

Рекомендованный вес фасада исходя из габаритов фасада







Ограничения по весу фасада в 40 кг

ТН / ТВ	300	350	400	450	500	550	600	650	700	750	800	850	900
2500	40	40	40	40	40	40	40	40	40	37	34	32	31
2450	40	40	40	40	40	40	40	40	39	36	34	32	30
2400	40	40	40	40	40	40	40	40	38	35	33	31	29
2350	40	40	40	40	40	40	40	40	37	34	32	30	29
2300	40	40	40	40	40	40	40	39	36	33	31	30	28
2250	40	40	40	40	40	40	40	38	35	33	31	29	27
2200	40	40	40	40	40	40	40	37	34	32	30	28	27
2150	40	40	40	40	40	40	39	36	33	31	29	27	26
2100	40	40	40	40	40	40	38	35	32	31	28	27	25
2050	40	40	40	40	40	40	37	34	31	30	28	26	24
2000	40	40	40	40	40	39	36	33	31	29	27	25	24
1950	40	40	40	40	40	38	40	32	30	28	26	24	23
1900	40	40	40	40	40	37	40	31	29	27	25	24	22
1851	40	40	40	40	39	36	33	30	28	26	24	23	22

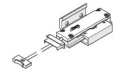
арт. 27650

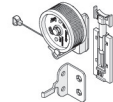
комплект фурнитуры для 1-ой двери (40кг/Н1851-2500мм)

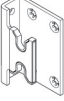
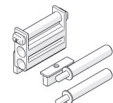
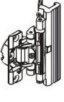
В комплект арт. 27650 входит:

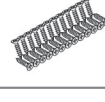
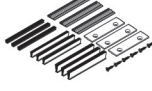
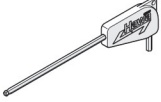
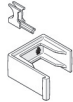
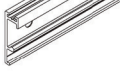
	наименование	количество , шт	артикул		наименование	количество , шт	артикул
	Профиль вертикальный 2500 мм, отделка алюминий анодированный	1	22056		Упор механизма нижний	1	24660
	Механизм выдвижения фасада «ножницы» 1500 мм, отделка сталь оцинкованная	1	22594		Телескопическая рулетка с тросом и механизмом фиксации троса	1	25813
	Ходовой ролик	1	24955		Стопор для деревянного фасада, устанавливается верхним при правом открывании фасада, нижним- при левом открывании фасада	1	24657
	Фронтальная направляющая механизма выдвижения «ножницы», отделка алюминий анодированный	1	25592		Стопор для деревянного фасада, устанавливается нижним при правом открывании фасада, верхним- при левом открывании фасада	1	24658
	Задняя направляющая механизма выдвижения «ножницы», отделка алюминий анодированный	1	25596		Декоративная заглушка на стопор	1	24739
	Верхний упор механизма выдвижения «ножницы»	1	25855		Демпфер на заднюю направляющую механизма «ножницы»	1	25862
	Комплект из 4-х петель с пружиной, для деревянной двери, отделка цинк	1	27655		Комплект винтов для крепления скрытых петель: 4x16 мм 10шт	1	25935
	Профиль-проставка 860 мм с отверстиями, цвет черный	1	22861		Комплект винтов для крепления комплектующих к каркасу шкафа: 4,5x20 мм, 20 шт.	1	22451
	Набор щеток пыльников для демпфирования фасада в 3-х высотах в зависимости от толщины фасада	1	25815		Комплект винтов для крепления профиля-проставки: PH 4x16 мм, 7 шт.	1	25562
	Торцевой ролик фронтальной направляющей	1	25656		Ключ шестигранный СНЗ с ручкой	1	13164
	Нижняя направляющая 896 мм для деревянной двери с отверстиями, отделка алюминий анодированный	1	24535		Кондуктор для установки	1	25816
	Верхняя направляющая 896 мм для деревянной двери с отверстиями, отделка алюминий анодированный	1	24528				

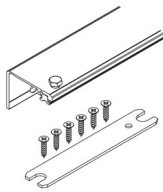

**арт. 23221**  
профиль-соединитель 55 мм для одной  
двери 650 мм

**арт. 23222**  
профиль-соединитель 55 мм для одной  
двери 900 мм

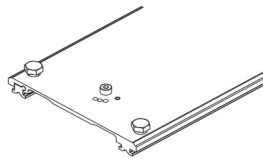
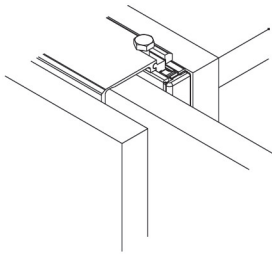

**арт. 23223**  
профиль-соединитель 110 мм для двух  
дверей шириной до 650 мм

**арт. 23224**  
профиль-соединитель 110 мм для двух  
дверей шириной до 900 мм

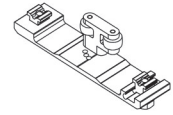
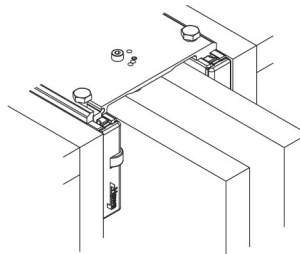

**арт. 23225**  
соединитель нижний 110 мм для  
двух дверей

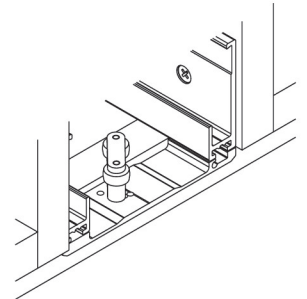

### Варианты шкафов, которые можно организовать при помощи системы CONCEPTA 40

Тип шкафа	Список необходимой фурнитуры	
С накладными фасадами	<p>В случае <b>одновального</b> решения:</p> <p><b>арт.27650*</b> Concepta 40 Комплект фурнитуры для 1-ой двери (40кг/Н1851-2500мм)</p> <p><b>Выбираем профиль в зависимости от глубины шкафа, для одного фасада нужно 2 профиля.</b></p> <p><b>арт. 23221 / 23222</b> профиль соединитель 55 мм для одной двери, при глубине от 650 / до 900 мм</p>	
	<p>В случае <b>двухдверного</b> решения:</p> <p><b>арт.27650*</b> Concepta 40 Комплект фурнитуры для 1-ой двери (40кг/Н1851-2500мм)</p> <p><b>Если фасады устанавливаются в одну общую нишу шириной 110 мм, то используем 2 шт. артикулов арт. 23223 или 23224 в зависимости от глубины, обязательно использовать дополнительно арт. 23225</b></p> <p><b>арт. 23223 /23224</b> профиль соединитель 110 мм для двух дверей, при глубине до 650 / 900 мм</p> <p><b>арт. 23225</b> соединитель верхний/нижний 110 мм для двух дверей</p> <p><b>Если фасады устанавливаются в боковые ниши, то в зависимости от глубины шкафа нужно использовать профили 23221 /23222, их нужно 4е штуки.</b></p> <p><b>арт. 23221 / 23222</b> профиль соединитель 55 мм для одной двери, при глубине от 650 / до 900 мм</p>	
С вкладными фасадами	<p><b>арт.27650*</b> Concepta 40 Комплект фурнитуры для 1-ой двери (40кг/Н1851-2500мм)</p>	
установленный в нишу	<p><b>арт.27650*</b> Concepta 40 Комплект фурнитуры для 1-ой двери (40кг/Н1851-2500мм)</p> <p>Фактически шкаф установленный в нишу ничем не отличается от шкафа с вкладными фасадами, роль верхнего потолка и внешних стен несет сама ниша.</p>	

\* вне зависимости от того фасад у нас левого открывания или правого используется один и тот же артикул

## ТЕХНИЧЕСКАЯ ИНФОРМАЦИЯ

### Вариант шкафа с накладными фасадами

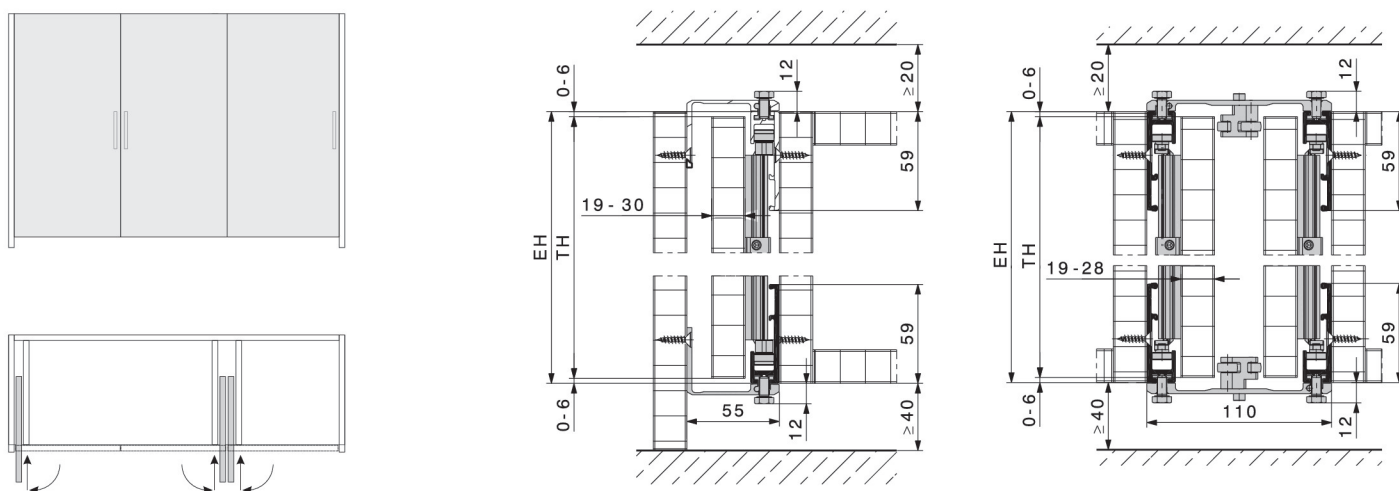

### Вариант шкафа с вкладными фасадами

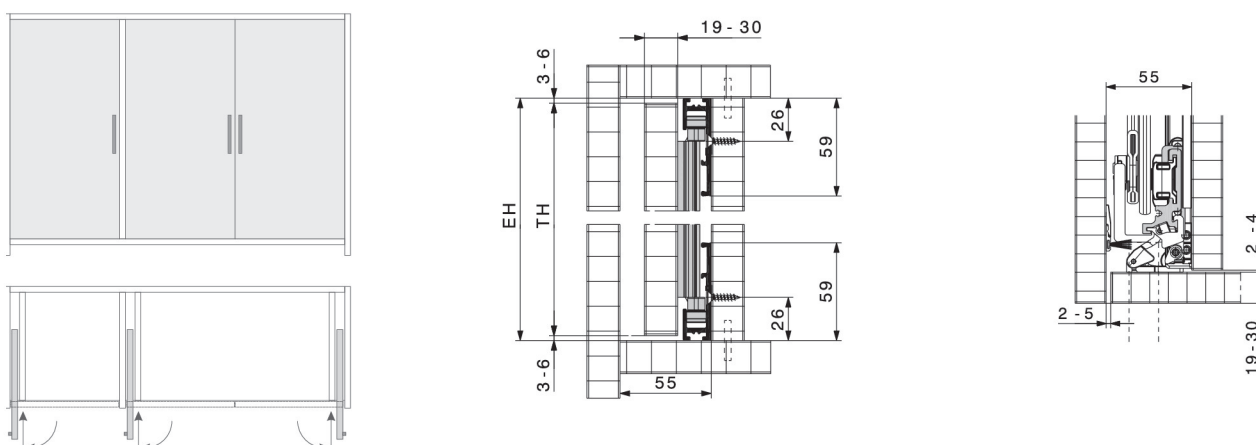

### Вариант шкафа, установленного в нишу

