

Wymiary zabudowy / montażu frontu i ścianki tylnej

H=89

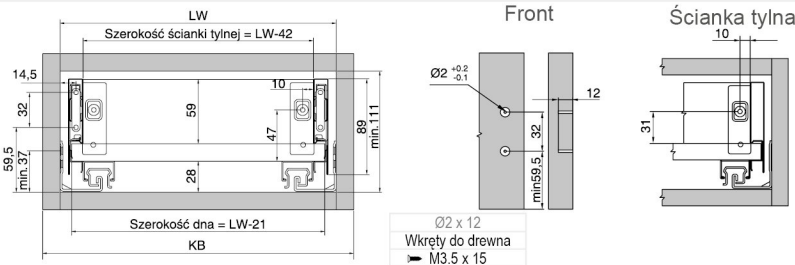

H=121

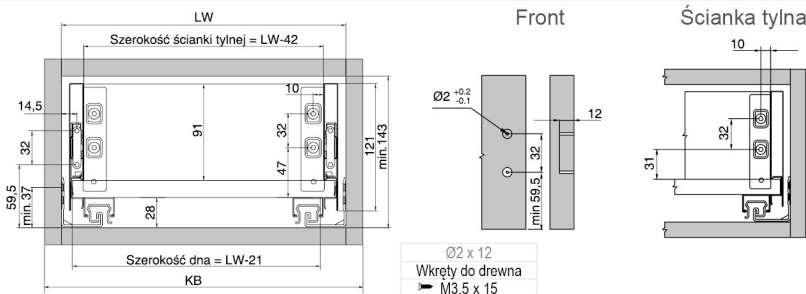

H=185

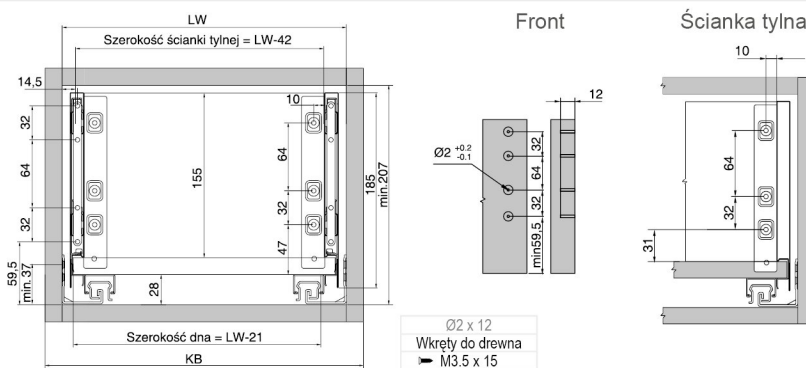

H=249

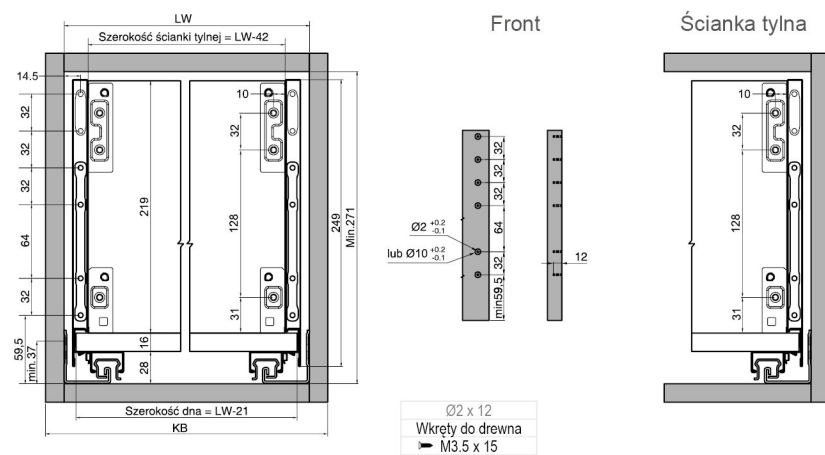

Wymiary zabudowy / montażu frontu i ścianki tylnej

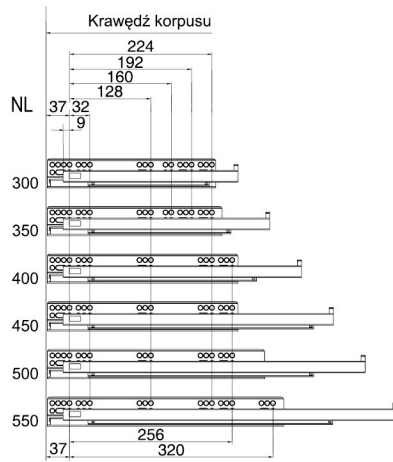

Wymiary dna i ścianki tylnej dla płyty 16 mm

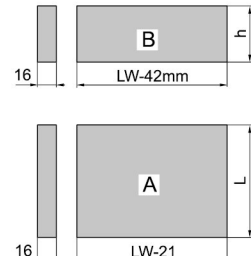

H	Wysokość ścianki tylnej	Szerokość ścianki tylnej
89	h=59 mm	LW-42 mm
121	h=91 mm	Długość dna szuflady
185	h=155 mm	L=NL-20 mm
249	h=219 mm	Szerokość dna szuflady
		LW-21 mm

Docięcie frontu do szuflady wewnętrznej

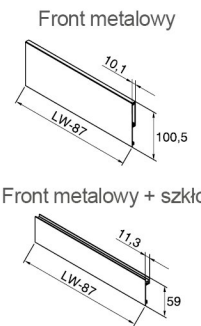

Wymiary zabudowy

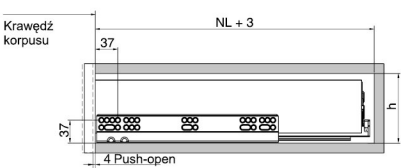

Szuflada z relingiem

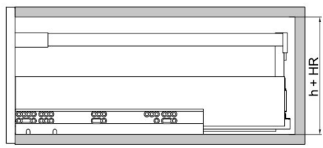

H	h
89	111 mm
121	143 mm
185	207 mm
249	271 mm

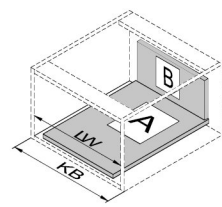

NL - Długość nominalna przewodnic
 LW - Szerokość wewnętrzna korpusu
 KB - Szerokość zewnętrzna korpusu
 HR - Indywidualna wysokość zawieszenia relingu
 A - Wymiar dna szuflady
 B - Wymiar ścianki tylnej szuflady